

## Installationsanvisningar



Installationsanvisningarna ger dig all nödvändig information inför installationen. Det är många detaljer som är viktiga för att slutresultatet ska bli bra och man slipper krångliga och dyra efterjusteringar. Läs därför igenom anvisningarna noga innan installationen.

- ▶ Använd enbart specificerat och rekommenderat material.
- ▶ Installera kontrollenheten först, därefter högtalarna.
  - Om det vid installationen inte finns tillgång till ström i det utrymme där kontrollenheten ska placeras, måste förutom ett provisoriskt test också göras ett skarpt test så snart som möjligt.
  - En kritisk punkt är den kabel som går från kontrollenheten till första högtalaren.
- ▶ Kontrollera att kontrollenheten har strömförsörjning och sätt upp ljudet på högsta volym under installationen.
  - Detta gör det lättare att höra att högtalarna fungerar.
- ▶ Efter varje inkopplad högtalare; kontrollera att den fungerar innan nästa kopplas in.
- ▶ Om en högtalare inte fungerar, kontrollera först att kabeln sitter rätt. Om felet kvarstår beror det sannolikt på någon av de fyra föregående högtalarna. (p.g.a. 4-kanals systemet). Installera inte fler högtalare innan problemet är löst.
- ▶ Efter installationen; gå igenom hela utrymme och lyssna noggrant att alla högtalare fungerar som de ska.
- ▶ Återställ volymen till den nivå som ska gälla för lokalen, se anvisningar på sista sidan.

### Inför installation i öppna kontor

Planera installationen utifrån en ritning eller skiss som visar undertaket och befintliga installationer såsom ventilation, sprinklers, belysning m.m. Högtalarna placeras i ett rutnär som bestäms utifrån aktuell takhöjd, se tabellen nedan.

Om en högtalare hamnar på eller för nära en befintlig installation, kan den flyttas upp till 60 cm från ursprungsritningen. Den första raden av högtalare ska monteras 45–120 cm från vägg.



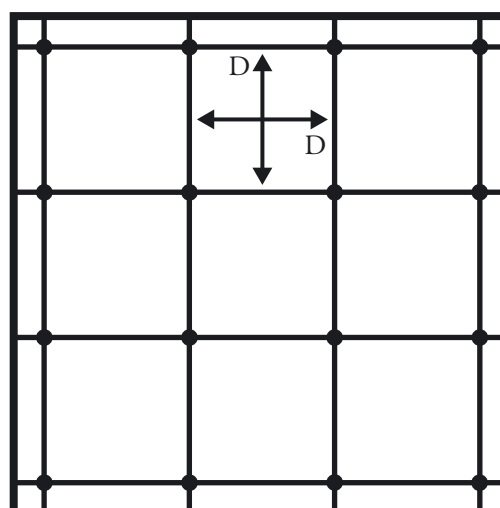

Takhöjd, cm	Avstånd högtalare, D, cm
240	240
260	300
280	300
300	300
360	360



Avståndet mellan högtalarna bestäms av takhöjden.

## Inför installation i kontorsrum, konferensrum och korridorer

Rekommendationerna här nedan gäller för slutna rum upp till 55 kvadratmeter. För rum större än 55 kvadratmeter används modellen för öppna kontor.

Rumsyta, m <sup>2</sup>	Antal högtalare	Rekommenderad placering
Upp till 16 m <sup>2</sup>	2	
16–23 m <sup>2</sup>	3	
23–30 m <sup>2</sup>	4	
30–39 m <sup>2</sup>	5	
39–55 m <sup>2</sup>	6	

### Installation i korridor

Placera högtalarna med ett c/c-avstånd av ca 3 meter och med en högtalare i början respektive slutet av korridoren, max 1,5 meter från avslutningsvägg, se diagram A. Högtalarna placeras 30–90 centimeter från den parallella väggen.

Beroende på vilken nivå man vill uppnå i korridoren, kan ljudmaskering göras i en eller flera zoner. Vill man undvika att samtal i kontorsutrymmet kan höras ut i korridoren, bör man planera för maximal maskering i minst två zoner.

Mer information finns i Planeringsguide för Oasis Qt™.

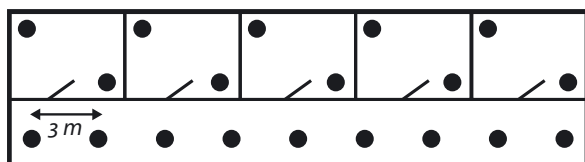
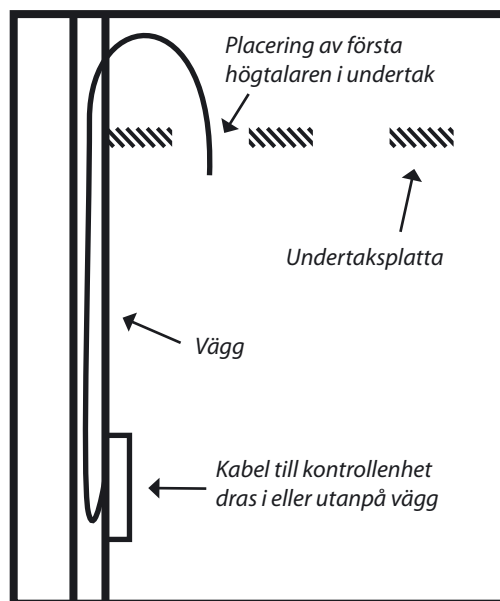

Diagram A.



### Installation av kontrollenhet

1. Välj en lämplig plats för kontrollenheten, ca 5 meter från den första högtalaren (skiss 1). Kontrollenheterna kan placeras i förrådsutrymmen, datautrymmen eller liknande. (Avståndet kan överstiga 5 meter, men då måste man tillverka en längre kabel.)
2. Om flera kontrollenheter ska installeras i samma utrymme; lämna minst 30 centimeter mellanrum mellan enheterna. Annars finns risk att fjärrkontrollen styr »fel« enhet.
3. Montera kontrollenheten nära ett vanligt vägguttag.

4. Dra en kabel från första högtalaren till kontrollenheten. Kabeln kan dras i vägg eller utanpåliggande.



Skiss 1

5. Koppla samman fyra högtalare med kontrollenheten och kontrollera att alla fungerar. Härigenom har man kontrollerat att kontrollenhetens alla fyra kanaler fungerar.
6. Observera att ingången på varje högtalare har symbolen  och utgången har symbolen .
7. Ta bort plastskyddet från fjärrkontrollens batteri.
8. Stega igenom alla volymer och prova avstängningsfunktionen på fjärrkontrollen. Kontrollera att alla fyra högtalare fungerar och följer med i alla ändringar. Låt kontrollen vara på högsta volym under installationen. Detta hjälper till att identifiera eventuella problem.
9. Installera en extra högtalare direkt efter fjärrkontrollen, i samma utrymme. På så sätt är det lättare att höra kommande volymändringar i systemet.
10. Fyll i etiketten till kontrollenheten och sätt den på eller vid enheten. Detta underlättar hanteringen om man har flera zoner eller flera kontrollenheter i samma utrymme.

### Installation av högtalare

1. Om det är möjligt: saml ihop alla undertaksplattor där högtalare ska monteras.
2. Använd den medföljande sågen och gör hål i samtliga plattor. Hålet ska om möjligt placeras i mitten av plattan. Om det saknas undertak kan

man komplettera med andra typer av fästen.  
 Kontakta Itaab Trading AB eller din lokala återförsäljare för mer information.

- Innan högtalaren monteras i takplattan, tas låsmuttern bort. Detta görs genom att vrida den moturs och dra den rakt upp. Tryck sedan igenom högtalaren genom hålet från framsidan. Sätt på låsmuttern genom att trycka på den tills den når takplattan, vrid den sedan medurs tills det tar stopp, cirka ett kvarts varv. Högtalaren är nu låst.

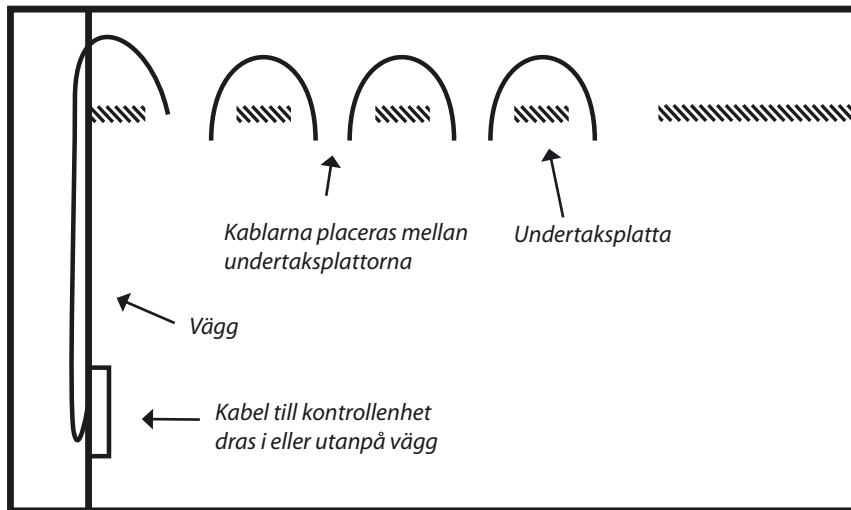

- Placera de medföljande kablarna mellan undertaksplattorna, se skiss nedan. Kabeln kan ligga separat eller fästas ihop med annat kablage. (Det finns inga krav på att denna typ av kabel ska fästas. Den får ligga löst ovanpå undertaket.)
- Sätt tillbaka undertaksplattorna och koppla in sladden till högtalarna. Var noga med att koppla den utgående kabeln från föregående högtalare innan ingående jack kopplas i nästföljande.
- Säkerställ att varje inkopplad högtalare fungerar innan nästa kopplas in.
- Om man stöter på sådant som inte finns med på ursprungsritningen och behöver göra förändringar, kan varje högtalare flyttas upp till 60 centimeter från ursprungsritningen.

### Vid större installationer

- ▶ Koppla inte samman fler än 60 högtalare och/eller överskrid inte 300 meter på en enskild kopplingspunkt.
- ▶ För att lösa stora installationer används splitterdosa enligt diagrammet till höger.

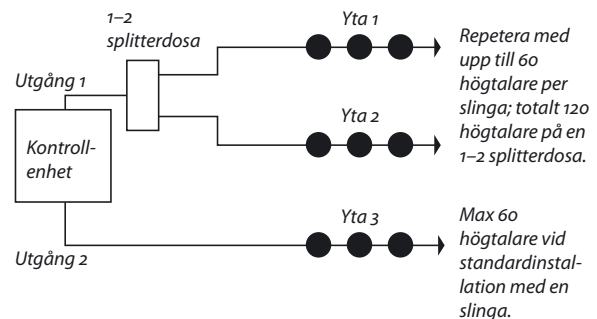

Koppla inte samman fler än 60 högtalare och/eller överskrid inte 300 meter per slinga.

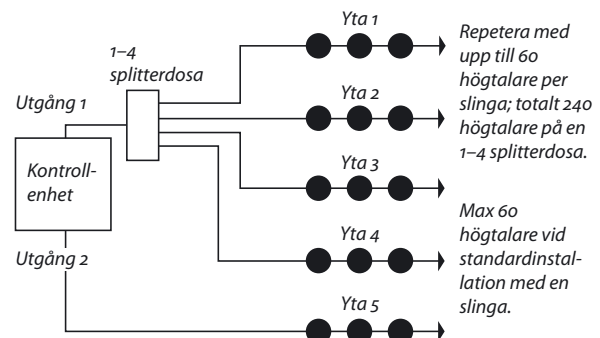

## Volyminställningar

Systemet har två grundinställningar för volymen: A och B.

- I. Grundinställning A görs utifrån arbetsplatsens utseende, s.k. applikationsinställning, med hjälp av två DIP-kontakter som finns på baksidan av kontrollenheten.
  - a. DIP-kontakt 1 är förinställd från fabrik och skall aldrig ändras.
  - b. DIP-kontakt 2 är beroende av takhöjden. Den är förinställd på takhöjd 2,70 meter eller högre.
  - c. Applikationsinställningen görs i normalfallet bara en gång, vid installation. Se figur nedan:

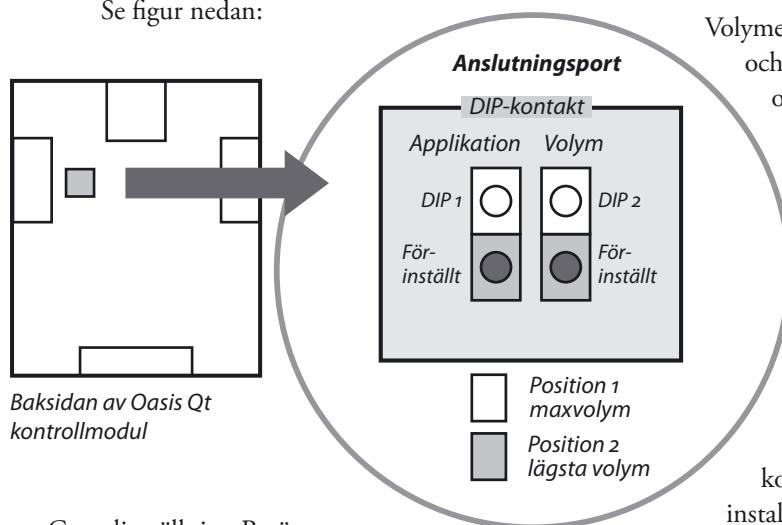

Baksidan av Oasis Qt kontrollmodul

2. Grundinställning B görs med hjälp av fjärrkontrollen. Det finns fem lägen: avstängd samt fyra volymsteg från »Low« till »High«.

Genom dessa inställningar har systemet i praktiken åtta olika volymsteg enligt nedan:

Volymsteg (låg till högt)	Läge DIP -kontakt 2	Läge fjärrkontr.
1	Läge 2 (Förinställd)	Low
2	Läge 2 (Förinställd)	Level 1
3	Läge 2 (Förinställd)	Level 2
4	Läge 2 (Förinställd)	High
5	Läge 1	Low
6	Läge 1	Level 1
7	Läge 1	Level 2
8	Läge 1	High

## Rekommenderade volyminställningar

Volymen ska ställas in så att optimal maskering erhålls utan att ljudet uppfattas som störande eller påträngande. Volymen ställs in olika beroende på om det är ett enskilt kontorsrum eller öppet kontor som ska maskeras. De rekommenderade volymstegen är följande:

Takhöjd, m	Öppna kontor	Enskilda kontorsrum
2,40–2,70	Volym: 3	Volym: 2
2,70–3,30	Volym: 4	Volym: 2
3,30–3,90	Volym: 4	Volym: 2 alt. 3
3,90–4,30	Volym: 5	Volym: 2 alt. 3

Volymen i öppna kontor bör ligga mellan 42 och 45 dBA och i enskilda kontor mellan 40 och 42 dBA. Saknar man utrustning för att mäta ljudet, är det enkelt att testa genom att låta någon prata i grannkontoret. Om man tydligt uppfattar vad personen säger, är maskeringen för låg. I ett öppet kontor kommer man att höra visst tal, men med rätt maskeringsnivå är det en stor skillnad i vad man kan uppfatta med maskeringen i- respektive urkopplad.

Observera att vid installation i nya kontor ska rätt nivå ställas in direkt. Vid installation i befintliga kontor rekommenderar vi att nivån sätts 1–2 volymsteg under rekommenderad nivå och sedan ökas under en period på en – två veckor till rekommenderad nivå. Detta för att skapa tillvänjning för medarbetarna.

## Slutkontroll

Gör följande slutkontroll innan ljudmaskeringen tas i bruk:

- ▶ Sätt systemet på högsta volym, gå igenom utrymmet och försäkra dig om att alla högtalare fungerar.
- ▶ Kom överens med fastighets- eller kontorsansvarig var dokumentation och fjärrkontroll ska förvaras. (Lämpligen i närheten av kontrollenheten.)